

TOSHIBA

ХОЛОДИЛЬНИК - МОРОЗИЛЬНИК РУКОВОДСТВО ПО ЭКСПЛУАТАЦИИ

МОДЕЛИ

GR-H64TRA

GR-H74TRA

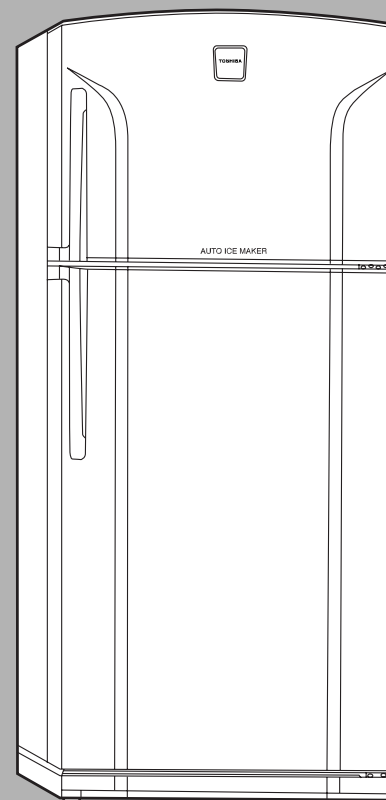

- Благодарим Вас за покупку холодильника Toshiba. Для того чтобы правильно и эффективно использовать холодильник Toshiba, внимательно прочтите данное руководство.

МЕРЫ ПРЕДОСТОРОЖНОСТИ

ВАЖНЫЕ ПРЕДУПРЕЖДЕНИЯ

Прочтите данное руководство и строго соблюдайте изложенные в нем инструкции. Важная информация, касающаяся безопасности, обозначена в тексте руководства словами **ПРЕДУПРЕЖДЕНИЯ** и **ВНИМАНИЕ**. Инструкции, следующие за этими словами, должны неукоснительно соблюдаться.

ПРЕДУПРЕЖДЕНИЕ Указывает на то, что несоблюдение представленных ниже инструкций может привести к серьезным травмам или даже к смерти.

ВНИМАНИЕ Указывает на то, что несоблюдение представленных ниже инструкций может привести к травмам или к повреждению имущества.

ПРЕДУПРЕЖДЕНИЕ

■ GR-H64TRA, GR-H74TRA

- Холодильник работает от сети переменного тока с напряжением 200 - 230 В. При подключении электроприбора к электросети проверьте, что вилка сетевого шнура правильно вставлена в электрическую розетку. Для того чтобы устранить опасность поражения электрическим током, заземлите холодильник. Детали для установки холодильника находятся на его задней стенке.
- **Используйте для холодильника отдельную электрическую розетку.** Подключение к одной электрической розетке нескольких электроприборов может привести к нагреванию розетки, что, в свою очередь, может привести к пожару.
- Некоторые химические вещества и легковоспламеняющиеся материалы, такие как, например, лаки, спирт и бензол нельзя хранить в холодильнике или вблизи него. Такие вещества могут воспламениться от искры, которая возникает при включении и выключении холодильника.
- **Не ставьте на холодильник емкости, наполненные водой или другими жидкостями.** Если жидкость прольется внутрь холодильника, то произойдет повреждение электрической изоляции, и может возникнуть пожар, или вы можете получить электрический удар. Кроме этого, эти емкости могут упасть с холодильника и нанести травму.
- **Не лейте на холодильник воду.** Попадание воды на электрические провода и детали, находящиеся под напряжением, может привести к короткому замыканию и к другим неисправностям.
- **Не висните на дверце и не вставляйте на емкость для овощей.** Холодильник может упасть и нанести травму, или вы можете защемить пальцы дверцей.
- **Не ставьте на сетевой шнур никаких тяжелых предметов.** Проверьте, что сетевой шнур не попал под колесики холодильника или под расположенную рядом мебель, или под другие тяжелые предметы. Повреждение сетевого шнура тяжелыми предметами может привести к короткому замыканию и к пожару.
- В случае повреждения сетевого шнура данного электроприбора, он должен быть заменен или должен быть отремонтирован только в утвержденной производителем ремонтной мастерской, так как для ремонта сетевого шнура требуются специальные инструменты.
- Не снимайте полку для бачка, расположенную в холодильной камере не снимайте, так как при этом можно повредить трубку подачи воды.

ВНИМАНИЕ

- Не прикасайтесь к находящимся в морозильной камере продуктам и металлическим контейнерам мокрыми руками. Из-за низкой температуры внутри холодильной камеры ваши руки могут примерзнуть к этим предметам.
- При переноске холодильник должен находиться в положении, показанном на рисунке на стр. 8. (При переноске холодильника не держитесь за дверцу или за ручку).

УСТАНОВКА

- При открывании дверцы холодильника сразу же после его установки вы можете почувствовать запах пластмассы. Это нормальное явление.
- **Место установки**
Не устанавливайте холодильник во влажном или мокром месте, например, вблизи водопроводного крана или кухонной раковины. Установка холодильника в таком месте приведет к коррозии его деталей и к утечке электрического тока. Если холодильник все же устанавливается во влажном месте, то не ставьте его прямо на пол, а подложите под него доску.
- **Размещение**
Холодильник должен быть установлен на прочном, ровном полу, и должен быть отрегулирован горизонтальный уровень холодильника с помощью винтов регулировки уровня.
- **Установка**
Установите холодильник в хорошо проветриваемом месте. Для обеспечения нормальной циркуляции воздуха сверху над холодильником должно быть свободное пространство не менее 10 см, а по обе стороны от него - не менее 2 см. Если холодильник установлен слишком близко от стены, или вокруг него недостаточно свободного пространства для обеспечения нормальной циркуляции воздуха, то компрессор будет работать постоянно и будет перегреваться из-за плохой вентиляции. Это приведет к сокращению срока службы холодильника и к увеличению потребления электроэнергии.
- **Холодильник должен быть установлен в прохладном месте.**
- **На холодильник не должен падать прямой солнечный свет, и рядом с ним не должно быть газовых или электрических плиток и нагревательных приборов.**
Если на холодильник падают прямые солнечные лучи, или если он подвергается воздействию тепла от расположенных рядом с ним нагревательных приборов, то это может привести к повреждению его холодильной системы.

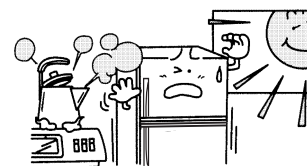
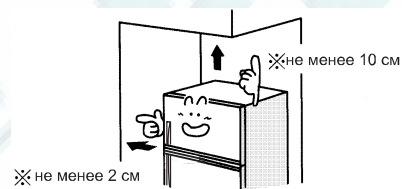

Информация

- **Нагревание компрессора**
При нормальной работе компрессора будет выделяться тепло, и температура компрессора может повышаться до 90°C, это нормальное явление.
- **Нагревание боковых стенок холодильника**
При включении холодильника обе его боковые стенки будут нагреваться, и температура его внешних поверхностей при нормальной работе может увеличиться до 34°C - 38°C, это нормальное явление.
Не волнуйтесь! В данном холодильнике теплый воздух проходит внутри его боковых стенок, и теплый воздух подается по трубе теплого воздуха к передней стороне холодильника для того, чтобы удалить влагу и предотвратить образование конденсата. Это также способствует увеличению срока службы холодильника.
- **Работа холодильника**
При первом включении холодильника и при последующих его включениях может потребоваться от 9 до 14 часов непрерывной работы компрессора для того, чтобы холодильник полностью охладился, и чтобы в нем установилась нужная температура. После того как температура внутри холодильника стабилизируется, он переключится в режим автоматического управления. Когда компрессор холодильника работает без остановок, проверьте, нет ли в холодильнике неисправностей.

НАЗВАНИЯ ДЕТАЛЕЙ И ИХ НАЗНАЧЕНИЕ

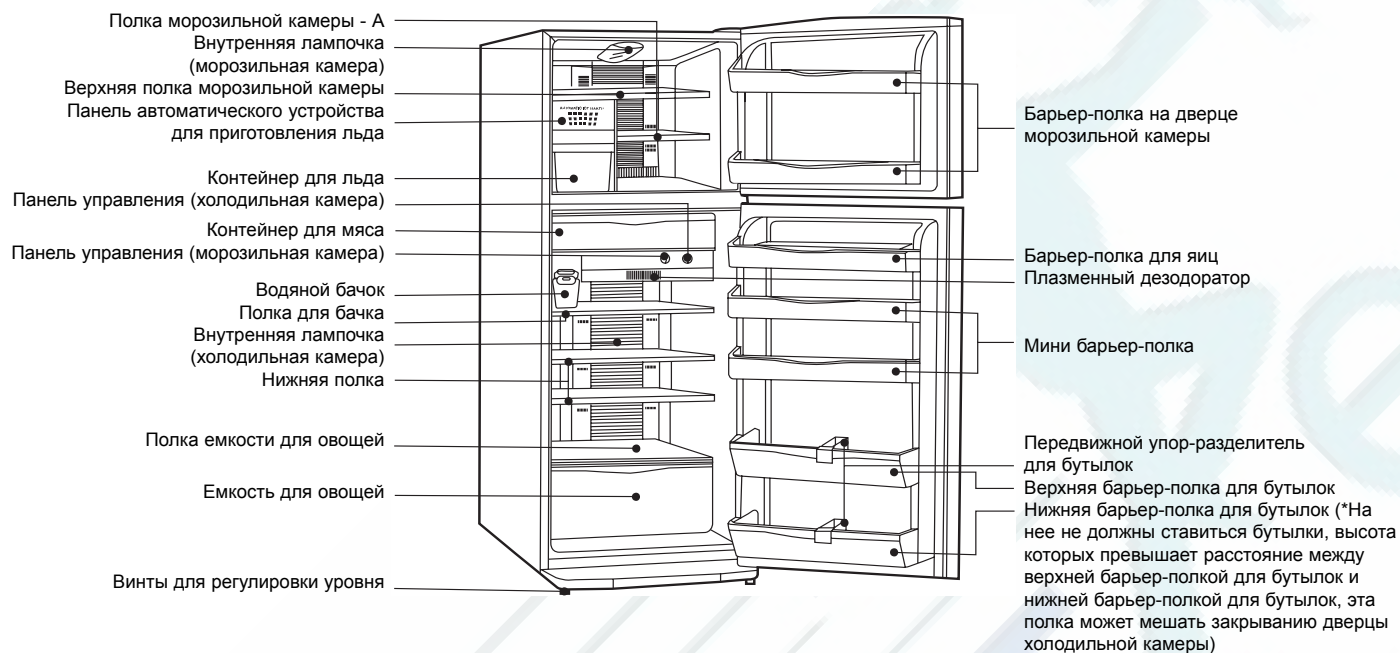

ТИП	МОДЕЛЬ	КОЛ-ВО
A	GR-H64TRA	Полка для бачка = 1
		Контейнер для льда = 1
		Мини барьер-полка = 1
		Нижняя полка = 1
		Передвижной упор-разделитель для бутылок = 2

ТИП	МОДЕЛЬ	КОЛ-ВО
B	GR-H74TRA	Полка для бачка = 1
		Контейнер для льда = 1
		Мини барьер-полка = 2
		Нижняя полка = 2
		Передвижной упор-разделитель для бутылок = 2

КАК ПРАВИЛЬНО И ЭФФЕКТИВНО ПОЛЬЗОВАТЬСЯ ХОЛОДИЛЬНИКОМ

Регулировка температуры

Позиция регулятора	Температура в морозильной камере	Позиция регулятора	Температура в морозильной камере
5 (COOL)	При установке на "5" температура будет на 4-5 градусов ниже, чем при установке на "3"	4 (Тип А) (COOL)	При установке на "4" (Тип А) "5" (Тип В) температура будет на 2-4 градусов ниже, чем при установке на "3"
		5 (Тип В) (COOL)	
3	Приблизительно -19°C	3	Приблизительно 3°C
1 (WARM)	При установке на "1" температура будет на 3-4 градусов выше, чем при установке на "3"	1 (WARM)	При установке на "1" температура будет на 4-6 градусов выше, чем при установке на "3"

Для хранения мороженого терморегулятор должен быть установлен меньше чем на "3".

- Если холодильник охлаждает недостаточно, поверните терморегуляторы по направлению к позиции COOL (ХОЛОД), а если он охлаждает слишком сильно, поверните терморегуляторы по направлению к позиции WARM (ТЕПЛО). В холодильной камере позиция регулятора 1 соответствует позиции ТЕПЛО, а позиция 4 (тип А) или 5 (тип В) соответствует позиции ХОЛОД.
- Показанные выше температуры - это температуры в центре холодильной и морозильной камер. Измерения температур выполнялись при температуре окружающего воздуха 30°C, когда в холодильнике не было продуктов, дверцы камер были закрыты, и температура внутри холодильника стабилизировалась.

АВТОМАТИЧЕСКОЕ УСТРОЙСТВО ДЛЯ ПРИГОТОВЛЕНИЯ ЛЬДА

Не разбирайте это устройство и не вносите никаких изменений в его конструкцию. Это может привести к короткому замыканию, поражению электрическим током или к травмам.

ПРЕДУПРЕЖДЕНИЕ

Не прикасайтесь к рабочим деталям (верхняя часть контейнера для льда) автоматического устройства для приготовления льда. Вращающийся лоток автоматического устройства для приготовления льда может вас ударить.

- Для предотвращения появления запаха или плесени перед каждым использованием автоматического устройства для приготовления льда промывайте водяной бачок чистой водой.
- При первом приготовлении льда, или при приготовлении льда после того, как автоматическое устройство для приготовления льда не использовалось в течение недели или больше, не используйте первые полученные кубики льда (приблизительно 30 штук). Иногда эти кубики льда имеют запах и содержат загрязнения.

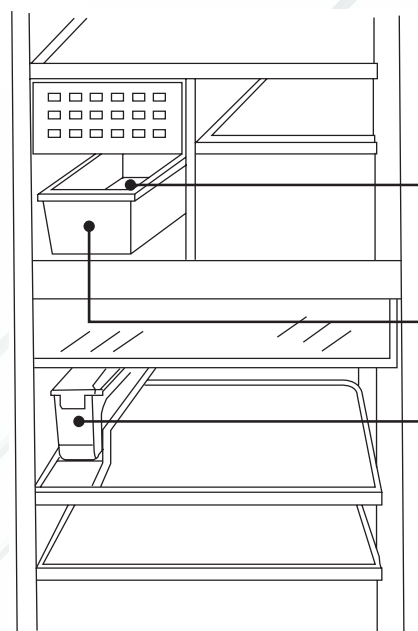

Звукоизоляционный материал - А

Контейнер для льда

Водяной бачок (1,35 л)

- Не наливайте в водяной бачок горячую воду (температура выше 60°C) или фруктовый сок. В бачок должна заливаться только чистая вода.
- Если в бачок упал посторонний предмет, проверьте, не привело ли это к образованию течей или других повреждений.

Производительность устройства для приготовления льда

- Обычно устройство для приготовления льда производит партию льда (10 кубиков) каждые 2 часа. (Температура снаружи холодильника 30°C, и дверцы холодильника закрыты).
Производительность устройства для приготовления льда зависит от загрузки холодильника и от температуры снаружи холодильника.
- **Время приготовления льда может увеличиваться в перечисленных ниже случаях.**
 - Когда дверца холодильника часто открывается и закрывается, или когда в холодильнике хранится большое количество продуктов.
 - При высокой температуре окружающего воздуха. (При плохой вентиляции вокруг холодильника)
При первом включении холодильника, или когда морозильная камера недостаточно охладилась, для приготовления льда требуется 5-6 часов. (При высокой температуре снаружи холодильника процесс приготовления льда иногда занимает более 24 часов).

Как приготовить лед

- 1** Откройте крышку устройства подачи воды (в направлении стрелки). Залейте воду до линии "УРОВЕНЬ ВОДЫ" и закройте крышку.

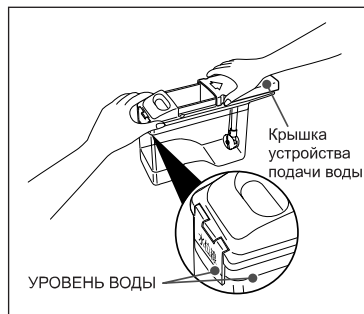

- 2** Держите бачок осторожно.
- При наклоне бачка или при тряске из него может вылиться вода.

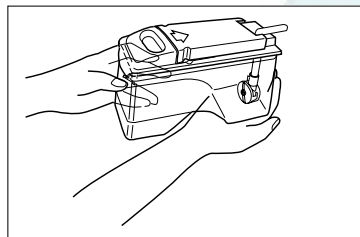

- 3** Продвиньте бачок в положение "ПОЗИЦИЯ БАЧКА", при этом фиксатор крышки бачка должен быть направлена к вам.

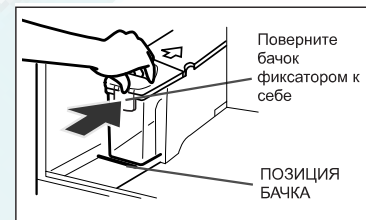

- Направление установки бачка

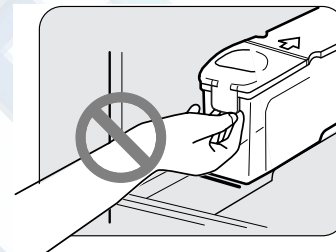
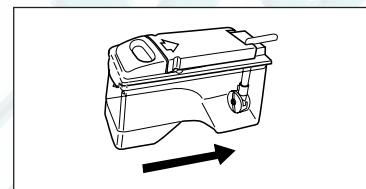

Примечания

- Рекомендуется пользоваться хлорированной водой. В случае использования другой воды необходимо проверить ее чистоту.
- При снятии бачка не тяните бачок за фиксатор крышки бачка, так как в этом случае крышка бачка может открыться, и вода прольется.
- Продвиньте бачок в положение "ПОЗИЦИЯ БАЧКА". Если бачок не будет установлен в это положение, то лед приготавливаться не будет.

АВТОМАТИЧЕСКОЕ УСТРОЙСТВО ДЛЯ ПРИГОТОВЛЕНИЯ ЛЬДА (продолжение)

* Для предотвращения появления запаха или плесени перед каждым использованием промывайте бачок чистой водой.

Периодическое обслуживание и обслуживание перед первым применением

Бачок

Теплостойкость всех деталей бачка 60 °С

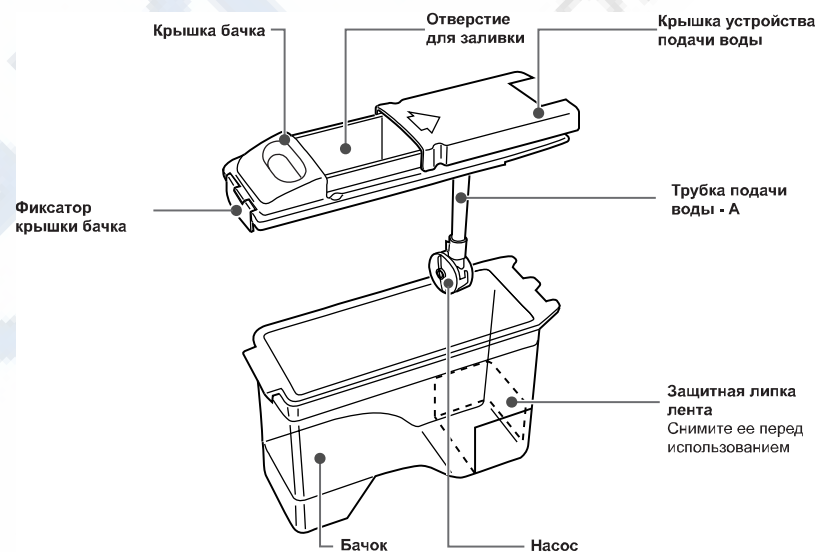

Еженедельное обслуживание**Бачок и крышка**

Потяните фиксатор крышки бачка вверх и снимите крышку.

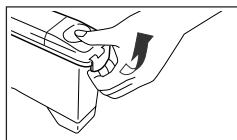
**Примечания**

- Запрещается использовать для очистки бачка чистящие средства, горячую воду (теплостойкость всех деталей бачка 60 °С), жесткую щетку, растворители для краски, бензол. (Эти материалы могут вызвать появление запаха и могут повредить бачок).
- Не выливайте воду после споласкивания бачка со стороны отверстия для заливки воды. (Сторона узла).
Это может привести к повреждению устройства для приготовления льда.
- Снимайте узел только для выполнения его обслуживания, и всегда устанавливайте его на место. Если узел не будет установлен на место, вода будет выливаться, и лед не будет приготавливаться.
- После выполнения обслуживания, закрепите "крючок" крышки с внутренней стороны бачка, и закрепите крышку, при этом фиксатор крышки должен быть направлен к вам. Если крышка не будет плотно закрыта, лед приготавливаться не будет.

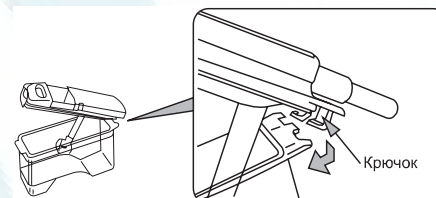
**Ежемесячное обслуживание****Трубка подачи воды и насос****Как снять и установить**

- 1 Поверните трубку в указанном стрелкой направлении и снимите ее с крышки.**
Для того чтобы установить трубку на место, вставьте ее в патрубок на крышке. Затем затяните ее в направлении, противоположном направлению, которое указано на рисунке стрелкой. Не снимайте патрубок на крышке, это может привести к повреждениям.
- 2 Извлеките насос из трубки подачи воды.**
Для того чтобы установить насос на место, вставьте выступающую из насоса ось в расширенное отверстие подающей трубки.
- 3 Для освобождения крышки поверните ее по направлению стрелки, как показано на рисунке.**
- 4 Осторожно очистите трубку подачи воды, крыльчатку насоса, корпус насоса и крышку насоса смоченной чистой водой губкой.**

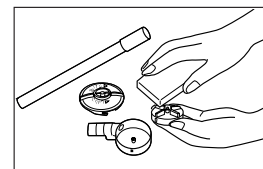
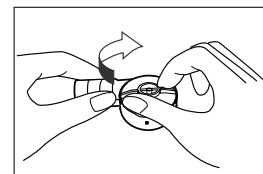
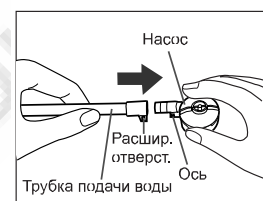
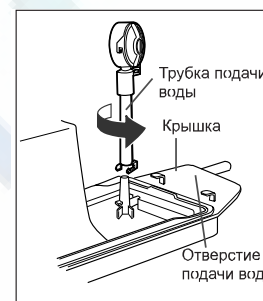
**Как установить насос**

- 1 Соберите насос.**
- 2 Поверните крышку по направлению стрелки.**
Крыльчатка насоса изготовлена из магнитного материала. Магнит будет притягиваться к двигателю, поэтому проверьте, что на крыльчатку не налипли посторонние материалы.

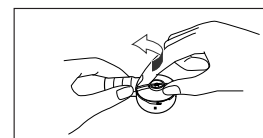
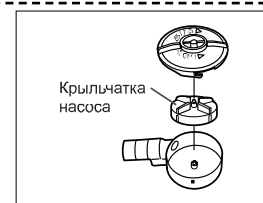

АВТОМАТИЧЕСКОЕ УСТРОЙСТВО ДЛЯ ПРИГОТОВЛЕНИЯ ЛЬДА (продолжение)

Если автоматическое устройство для приготовления льда не используется в течение длительного времени / При перемещении холодильника

- 1** Снимите водяной бачок и вылейте из него всю воду.

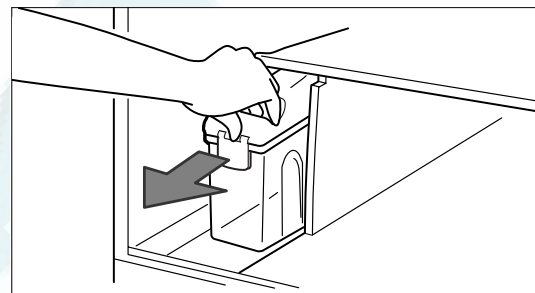

- 2** Нажмите концевой выключатель, расположенный внутри холодильной камеры, и удерживайте его в нажатом положении в течение 2 секунд.

Лампочка, расположенная внутри холодильной камеры, погаснет. Она снова загорится после отпущения концевой выключателя (когда закрыта дверца морозильной камеры). После этого автоматическое устройство для приготовления льда переворачивается вверх ногами, и кубики льда высыплются в контейнер для льда, расположенный внутри морозильной камеры.

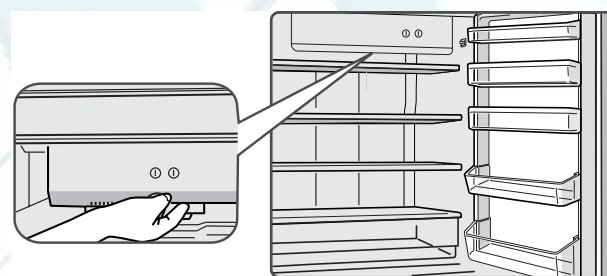

- Не открывайте дверцу морозильной камеры до тех пор, пока не закончится эта операция.

- 3** Откройте морозильную камеру и удалите кубики льда и воду из контейнера для льда.

- 4** Очистите морозильную камеру и водяной бачок, высушите бачок и установите его на место.

МЕРЫ ПРЕДОСТОРОЖНОСТИ ПРИ РАБОТЕ

Холодильник не должен использоваться для хранения химических реактивов и медикаментов.

После отсоединения вилки сетевого шнура от электрической розетки не подсоединяйте ее снова к розетке в течение не менее 7 минут.

- Если перед подсоединением вилки к розетке не пройдет указанное время, то компрессор не будет работать должным образом, и его работа будет сопровождаться с сильным шумом.

При перемещении и транспортировке



- Обязательно выньте из холодильника продукты.
- При переноске холодильник должен находиться в положении, показанном на рисунке. (Никогда не держите холодильник за дверцу или за ручку).

При перевозке на другое место

- Не кладите холодильник на бок. Это может привести к возникновению в нем неисправностей.



ЕСЛИ У ВАС ВОЗНИКЛИ ПРОБЛЕМЫ (АВТОМАТИЧЕСКОЕ УСТРОЙСТВО ДЛЯ ПРИГОТОВЛЕНИЯ ЛЬДА)

Если	Проверка
Лед не приготавливается	<ul style="list-style-type: none"> Налита ли в бачок вода? Это происходит сразу после включения холодильника? Если холодильник недостаточно охладился, то для приготовления льда требуется 5-6 часов. (При высокой температуре снаружи холодильника процесс приготовления льда занимает иногда более 24 часов). Не хранятся ли продукты в контейнере для льда, расположенном внутри морозильной камеры? Водяной бачок установлен в правильное положение?
Малое количество кубиков льда	<ul style="list-style-type: none"> Не открывалась ли часто дверца, или не оставалась ли она открытой в течение продолжительного времени? Если температура внутри морозильной камеры будет недостаточно низкой, то лед приготавливаться не будет. (Это особенно важно летом). Закрывается ли плотно дверца?
Лед имеет запах	<ul style="list-style-type: none"> Не оставалась ли вода в бачке длительное время? Если кубики льда не используются, то вода будет находиться в водяном бачке длительное время, и кубики льда будут впитывать запахи пищи. Грязный бачок? В бачок налита вода с запахом, или жидкость, отличная от хлорированной воды? Не хранятся ли в морозильной камере продукты с неприятным запахом?
Лед плавится. Кубики льда слипаются друг с другом.	<ul style="list-style-type: none"> Не открывалась ли часто дверца, или не оставалась ли она открытой в течение продолжительного времени? Не извлекался ли контейнер для льда из морозильной камеры на продолжительное время? Вилки сетевого шнура могла отсоединиться от электрической розетки, или могло произойти нарушение подачи электроэнергии. Не хранился ли лед в течение длительного времени? Кубики льда могут расплавляться и слипаться друг с другом. 
Кубики льда имеют округлую форму	<ul style="list-style-type: none"> Не хранился ли лед в течение длительного времени? Кубики льда могут приобретать округлую форму.
Лед содержит инородные частицы или в нем имеются белые вкрапления	<ul style="list-style-type: none"> Если лед приготавливается из воды с большим содержанием минеральных веществ (например, минеральная вода), то в кубиках льда могут быть белые вкрапления (кристаллы кальция). Однако это не является опасным для здоровья.
Работа автоматического устройства для приготовления льда сопровождается шумом.	<ul style="list-style-type: none"> Это может быть шум, возникающий при падении кусочков льда в контейнер для льда. Этот шум может быть очень сильным, если произведено малое количество кубиков льда. По мере увеличения количества кубиков льда шум снижается. Если в водяном бачке нет воды, то насос будет работать с шумом. Правильно ли установлен насос? В случае неправильной установки насоса, насос может работать с шумом. (См. стр. 7).
Расколотые кусочки льда	<ul style="list-style-type: none"> Кусочки льда могут раскалываться при падении с лотка автоматического устройства для приготовления льда
Выступы на кусочках льда	<ul style="list-style-type: none"> Полное распределение воды внутри автоматического устройства для приготовления льда может быть причиной образования выступов на кусочках льда. 
Разлитая вода вблизи места установки водяного бачка	<ul style="list-style-type: none"> Не была ли залита в бачок вода выше максимального уровня? Если вода была залита выше этого уровня, то она могла пролиться при установке бачка. Не забыли ли вы установить какие-нибудь детали водяного бачка, или не выполнили все операции по установке крышки бачка? Если крышка была установлена неправильно, или некоторые детали не были установлены, то вода будет проливаться. (См. стр. 6). Бачок установлен правильно?

КАК СНЯТЬ С ХОЛОДИЛЬНИКА СЪЕМНЫЕ ДЕТАЛИ

Ниже показано как, снимаются съемные детали холодильника для облегчения их очистки. Для установки съемных деталей на место нужно выполнить описанные ниже операции в обратной последовательности.

Полка в морозильной камере

Потяните полку на себя и немного вверх до упора. После этого вытяните ее вниз.

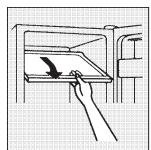

Барьер-полка для яиц и мини барьер-полка

- **Снятие**
Поднимите ее вверх в направлении, указанном стрелкой.

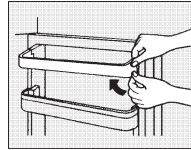

- **Установка**
Сначала вставьте левую сторону, а затем опустите правую сторону.

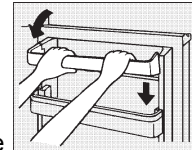

Контейнер для мяса

Извлеките его наружу, приподняв заднюю сторону.

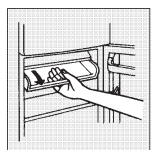

Барьер-полка для бутылок

- 1 Слегка нажмите на правую сторону вверх и снимите.

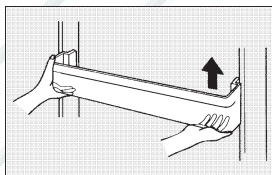

- 2 Приподнимите левую сторону и одновременно с этим потяните правую сторону на себя.

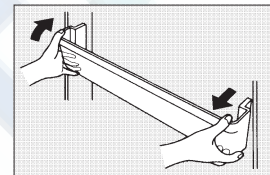

Нижняя полка и емкость для овощей и фруктов

Потяните полку на себя и немного вверх до упора. После этого вытяните ее вниз. В случае полки емкости для овощей сначала извлеките емкость для овощей.

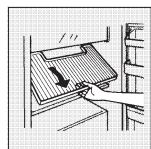

Емкость для овощей

- Извлеките емкость для овощей в направлении, указанном стрелкой.
- Перед этим откройте дверцу холодильника на 90°.

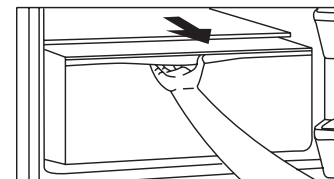

Как заменить лампочку

⚠ ПРЕДУПРЕЖДЕНИЕ

Перед тем как выполнить замену лампочки отсоедините вилку сетевого шнура от электрической розетки. Используйте лампочку мощностью 15 Вт.

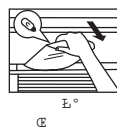

1. Отсоедините вилку от розетки.
2. Поднимите вверх нижнюю часть экрана.
3. Потяните экран в направлении стрелки.
4. Снимите лампочку.

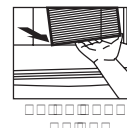

1. Отсоедините вилку от розетки.
2. Поднимите вверх нижнюю часть экрана.
3. Потяните экран в направлении стрелки.
4. Снимите лампочку.

ПЕРИОДИЧЕСКОЕ ТЕХНИЧЕСКОЕ ОБСЛУЖИВАНИЕ

Для обеспечения длительного срока службы холодильника Toshiba необходимо периодически выполнять очистку его деталей.

(Для того чтобы правильно выполнить техническое обслуживание, внимательно прочтите представленные ниже инструкции).

Перед выполнением очистки деталей холодильника отсоедините вилку сетевого шнура от электрической розетки. При выполнении очистки деталей не тяните за шнур и следите за тем, чтобы он не застрял под холодильником.

Не лейте на холодильник воду.

Внешние поверхности

Отполируйте их мягкой тканью. Удалите пятна с помощью ткани, смоченной жидким моющим средством. Протрите ручку дверцы сухой тканью.

Уплотнение дверцы

Уплотнение дверцы быстро выйдет из строя, если с него не будут удаляться пятна. Время от времени осматривайте уплотнение дверцы, и удаляйте пятна с помощью моющего средства.

Внутренние пластмассовые поверхности

Если на внутренних пластмассовых поверхностях есть пятна, или если в холодильнике появился запах, очистите эти поверхности с помощью моющего средства. Если на пластмассовой поверхности имеются пятна от салата или пятна масла, то она может растрескаться. Стирайте такие пятна тканью.

НАХОЖДЕНИЕ И УСТРАНЕНИЕ НЕИСПРАВНОСТЕЙ

Если у вас имеются подозрения относительно того, что холодильник не работает должным образом, выполните описанные ниже проверки. Если вы не можете самостоятельно определить причину неисправности, обратитесь за помощью в торговую организацию, в которой вы приобрели холодильник.

Холодильник не работает
<ul style="list-style-type: none"> ● Вставлена ли вилка сетевого шнура в электрическую розетку? ● Не перегорел ли плавкий предохранитель, и не сработал ли автоматический выключатель? ● Есть ли напряжение в электрической розетке?
Холодильник не охлаждается до нужной температуры
<ul style="list-style-type: none"> ● Не установлен ли терморегулятор в положение "1"? ● Не падает ли на холодильник прямой солнечный свет, и не установлен ли холодильник рядом с кухонной плитой или рядом с обогревателем? ● Плотно ли закрыта дверца? ● Не открывается ли дверца холодильника слишком часто? Нет ли в холодильнике горячей пищи? ● Не перегружен ли холодильник продуктами? ● Обеспечивается ли достаточная циркуляция воздуха вокруг холодильника?
Замерзают продукты, хранящиеся в холодильной камере
<ul style="list-style-type: none"> ● Не установлен ли терморегулятор в положение "1"? ● Температура окружающего воздуха ниже 5°C? ● Не положили ли вы продукты, содержащие большое количество влаги, в заднюю часть камеры? В этой области продукты могут замерзнуть.
Повышенный шум при работе холодильника
<ul style="list-style-type: none"> ● Установлен ли холодильник на твердом и горизонтальном полу? ● Нет ли рядом с холодильником подносов или тарелок? ● Не установлен ли холодильник неустойчиво, и не касается ли он стены?
На внешних поверхностях холодильника конденсируется влага
<ul style="list-style-type: none"> ● Иногда на внешних поверхностях холодильника конденсируется влага, особенно когда влажность воздуха является высокой, например, в дождливую погоду. Это то же самое, что и конденсация влаги на стакане с холодной водой. Образование конденсата на внешних поверхностях холодильника не указывает на наличие неисправности. Если на внешних поверхностях холодильника конденсируется влага, удалите ее с помощью сухой тряпки.
Влага и хлопья снега внутри холодильника
<ul style="list-style-type: none"> ● Дверца холодильника открывалась и закрывалась очень часто, или оставалась открытой в течение продолжительного времени? ● Не хранится ли в холодильнике в открытом виде пища с высоким содержанием влаги? ● Если внутри холодильника имеется влага, и образуются хлопья снега, удалите их сухой тканью.

ТЕХНИЧЕСКИЕ ХАРАКТЕРИСТИКИ

МОДЕЛЬ		GR-H64TRA	GR-H74TRA
Объем (литры)	Общий	497	587
	Морозильная камера	153	153
	Холодильная камера	344	434
Внешние размеры Ширина x Глубина x Высота (миллиметры)		767 x 747 x 1654	767 x 747 x 1854
Частота (Гц)		50	50
Напряжение (В)		200-230	200-230
Количество хладагента (г)		170	170
Тип хладагента		HFC-134a	HFC-134a

САМОРАЗМОРАЖИВАНИЕ

- Данный холодильник является саморазмораживающимся, что устраняет необходимость выполнения рутинной и достаточно трудоемкой операции ручного размораживания.
- Иней, который нарастает на испарителе (тот, который виден снаружи), автоматически удаляется с помощью нагревателя, работа которого управляется таймером.

ПЛАЗМЕННЫЙ ДЕЗОДОРАТОР

- В канале холодного воздуха установлен плазменный дезодоратор, который эффективно удаляет из камер холодильника неприятные запахи.

ИНФОРМАЦИЯ

- Храните продукты, обладающие сильным запахом, в плотно закрытых контейнерах.

TOSHIBA

**AE95**

ИНФОРМАЦИЯ О СЕРТИФИКАЦИИ ПРОДУКЦИИ

ХОЛОДИЛЬНИКИ

Сертифицирован ООО «НИИ-ТЕСТ»,
(Регистрационный номер в Госреестре – РОСС RU.0001.11AE95)

Сертификат соответствия:	№ РОСС JP.AE95.B02138
Сертификат соответствия выдан:	17 июня 2004 года
Сертификат соответствия Действителен до:	16 июня 2005 года
Модели холодильников ТОШИБА Соответствует требованиям Нормативных документов:	ГОСТ Р МЭК 335-1-94 ГОСТ Р МЭК 60335-2-24-2001 ГОСТ Р 51318.14.1-99 ГОСТ Р 51318.14.2-99

Данная информация имеет силу только на территории Российской Федерации